

# 7 ANÁLISIS DE COMBUSTIÓN MODO AUTOMÁTICO

# GUÍA RÁPIDA CHEMIST 100 BE GREEN

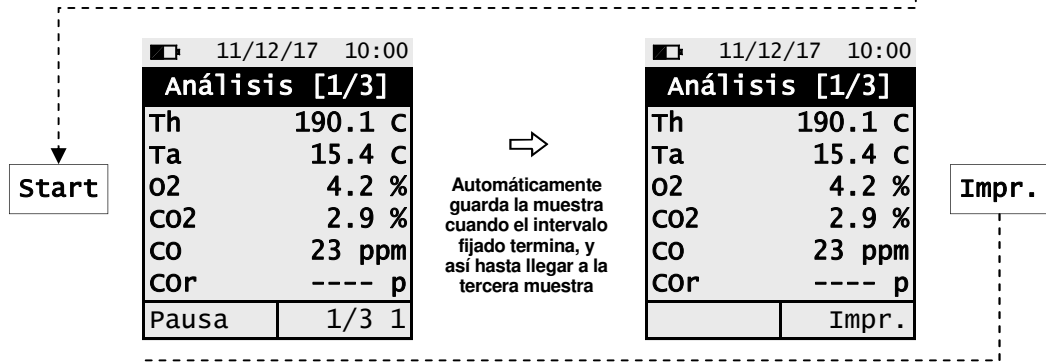

## CARACTERÍSTICAS:

- Análisis de combustión en modo auto o manual
- Cálculo de pérdida de calor y eficiencia
- Medida de CO ambiente
- Medida de presión diferencial
- Medida de tiro
- Medida de presión en la tubería de suministro de gas
- Generación y reproducción de código QR para transmisión de datos del análisis
- Posibilidad de impresión de ticket con las medidas adquiridas en el análisis mediante impresora Bluetooth® (opcional)



Los imanes traseros pueden causar daños en tarjetas de crédito, discos duros, relojes automáticos, marcapasos, desfibriladores y otro tipo de dispositivos sensibles a campos magnéticos. Es recomendable mantener el instrumento a una distancia mínima de 25 cm de estos dispositivos.

## FUNCIONES DEL TECLADO

BOTÓN	FUNCIÓN
	Activa la función mostrada en la pantalla.
	Enciende y apaga el instrumento - Pulsado rápido, accede al menú del instrumento. - Pulsado al menos por 2 seg, apaga el instrumento.
	Salir de la pantalla mostrada
	Confirmar ajustes.
	Seleccionar o modificar.

## DEFINICIÓN DE FUNCIONES

PARÁMETRO	FUNCIÓN
	Guarda los datos en la memoria del instrumento.
	Muestra las opciones de impresión y consecuentemente las ejecuta.
	Desde la pantalla principal borra la memoria. Desde cualquier medición/análisis, borra ese dato.
	Continúa con el análisis de combustión
	Repite la fase de autocero.

- Antes de comenzar el análisis de combustión seleccione el combustible a utilizar.
- Si desea imprimir el ticket de la media del análisis y medidas adicionales, habilite la impresora en el menú impresora "Impr."
- Si desea imprimir el análisis completo y la medidas adicionales realizadas, será necesario acceder al menú "Memoria", seleccionar el número de memoria a imprimir, y pulsar el botón interactivo "Impr."
- Para descargar los datos de un solo análisis realizado, es necesario acceder al menú "Memoria", seleccionar el número utilizado para guardar el análisis y medidas adicionales, y seleccionar la medida a imprimir.

Seitron respeta la naturaleza y el medio ambiente, como consecuencia, proporciona una guía rápida de uso para el analizador CHEMIST 100 BE GREEN. Sin embargo, el manual de uso y mantenimiento completo del CHEMIST 100 BE GREEN está disponible en la intranet de Seitron [www.seitron.com](http://www.seitron.com). Respete el medio ambiente: Piénselo antes de imprimir el manual completo en papel.



Via del Commercio, 9/11 36065 - MUSSOLENTE (VI)  
+39.(0)424.567842 - +39.(0)424.567849  
info@seitron.it - www.seitron.it

# 1 USO DEL ANALIZADOR DE COMBUSTIÓN



- Asegúrese de que todas las conexiones están correctamente.
- Durante la medición, la trampa de condensados/filtro DEBE estar en posición VERTICAL para prevenir daños en los sensores provocados por la humedad y las partículas.

• Finalizado el análisis, **vacíe siempre la trampa de condensados.**

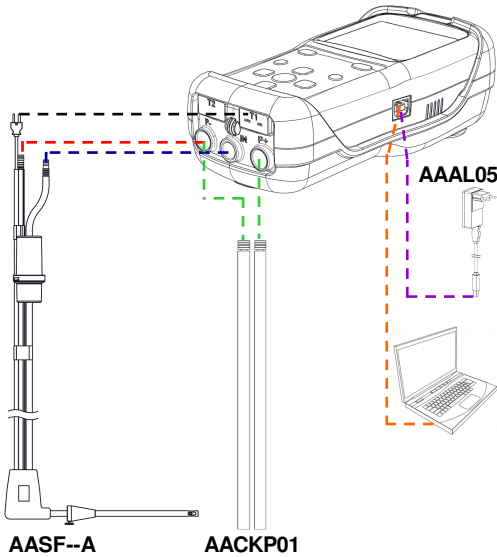

# 2 ON / OFF



- Antes de encender el instrumento, inserte el conector Tc-K de la sonda de humos en el conector "T1" del analizador para la adquisición de la temperatura durante el autocero.
- Realice la fase de autocero del instrumento en aire libre de gases contaminantes.
- Una vez terminada la fase de autocero, pulse el botón interactivo relativo a la función mantener "Mant." para guardar el valor de la temperatura adquirida.

Mantener presionado durante unos segundos

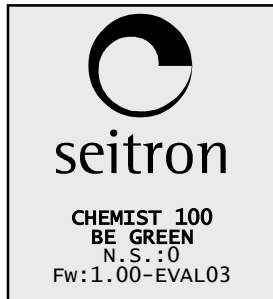

# 3 MEMORIA

Menú→Memoria

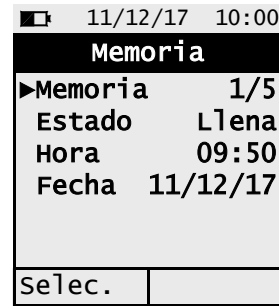

Procedimiento para determinar el número de memoria en el que se guardarán los datos del análisis/medidas

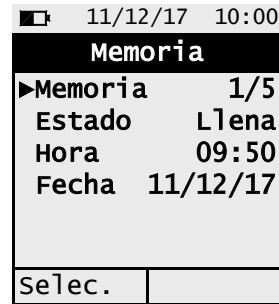
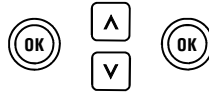

Procedimiento para visualizar el contenido de la memoria

Selec.

# 4 MEDIDA DEL TIRO

Menú→Mediciones→Tiro

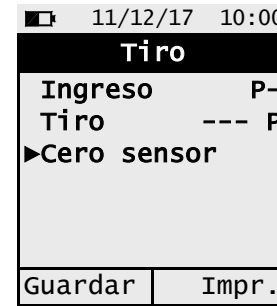

Procedimiento para realizar la medición del Tiro:

- Realice la fase de cero del sensor de presión: Seleccione "Cero sensor" => Presione **OK**.
- Conecte el extremo de presión de la sonda de humos al conector "P-" del instrumento.
- Inserte el extremo de la lanza en la chimenea.

# 5 MEDIDA DEL CO AMBIENTE

Menú→Mediciones→CO amb.

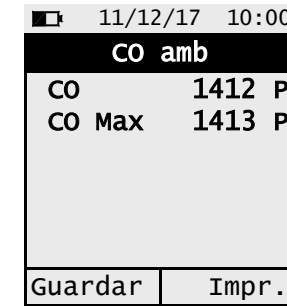

## PRECAUCIÓN

Es obligatorio realizar la fase de autocero en una atmosfera libre de gases contaminantes, con el objetivo de asegurar la correcta medición del CO ambiente. Es recomendable encender el analizador y esperar a realizar la fase de cero fuera de la estancia donde se lleva a cabo el test.

# 6 IMPRESIÓN

Es posible acceder al menú imprimir "Impr." desde cualquier pantalla en la que se muestre la función interactiva "Impr.".

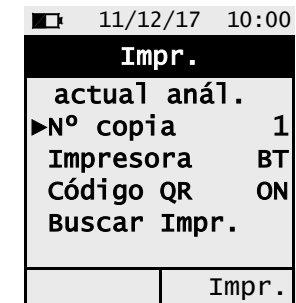

Impr.

## Impresión del ticket

Fije el parámetro "Impresora" en "BT"  
Fije el parámetro "Nº copia"  
Empareje el analizador a la impresora Bluetooth mediante el parámetro buscar impresora "Buscar Impr."

## Generación del código QR

Fije el parámetro "Código QR" en "ON"